



Athmer Zaštita za prste®

- ▣ Za vrtiče, škole i bolnice
- ▣ Za automatska vrata
- ▣ Za protupožarna vrata

Athmer - Iskustvo | Stručnost | Inovacija



ATHMER

Suvremena tehnologija na najvišem nivou

Učinkovita zaštita za nehотиčno prignječenje prstiju između krila i okvira vrata.

Athmer sustavi zaštite za prste već 30 godina pokazuju se uspješnima i sprečavaju ozljede pouzdano smanjujući opasnost nehottičnog prignječenja prstiju na rubovima vrata.

Zaštita za prste na vratima

Za primjenu sustava zaštite za prste u načelu je odgovorna tvrtka. Ona na temelju korisničke skupine i prostornih uvjeta odlučuje o proizvodima te utvrđuje položaj ugradnje. Specifične norme i propisi vrijede prije svega za sljedeću navedenu primjenu i područja:

Zaštita za prste u ustanovama za dnevni boravak djece

Propis o sprječavanju nesreća (UVV) DGUV/Njemačko zakonsko osiguranje od posljedica nesreće, Propis 82, Ustanove za dnevni boravak djece čl.13., st., arhitekta, projektanta i građevinare stavlja pred izazove. On između ostalog u čl.13., st. 3. propisuje: „Mjesta prignječenja na bočnim rubovima vrata moraju se izbjeći.“ Za to su prikladni naši Athmer proizvodi za zaštitu prstiju®.

Zaštita za prste na automatskim vratima

Za osiguravanje sigurnosti korištenja automatskih vrata neophodno je sigurno otvaranje i zatvaranje vrata. Opasnost od mjesta prignječenja i odsijecanja mora se prepoznati i isključiti. Stoga se prema normi DIN EN 16005 bočni rub zatvaranja u načelu mora osigurati do visine od najmanje 2.000 mm. U tu svrhu proizvođač kod projektiranja sustava vrata mora izvršiti procjenu rizika. Budući da tvrtka jamči za sigurnost svojih sustava vrata, preporučamo i dodatno opremanje postojećih automatskih vrata.



Athmer zaštita za prste®

Više od 30 godina iskustva!

- pouzdano prekriva razmak između krila vrata i okvira
- nije potrebno održavati
- jednostavno za čišćenje
- profili od aluminija
- isporuka uključuje dodatnu opremu
- za potpunu zaštitu ruba zatvaranja prikladni su zaštitni profili za vrata na strani panta
- može se dodatno ugraditi
- moguć individualni odabir boja
- isporučuje se u fiksним i standardnim duljinama

Provjerena kvaliteta

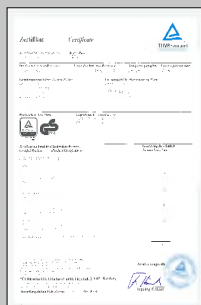

- Potvrde o ispitivanju na: www.athmer-fingerschutz.de

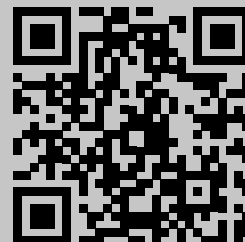
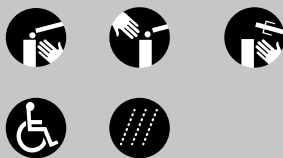

Zaštita za prste za protupožarna vrata

Athmer sustavi za zaštitu prstiju prikladni su za korištenje na protupožarnim i protudimnim vratima. Stoga proizvođač vrata mora dozvoliti zaštitu za prste te ju upisati za određena vrata u Dozvolu za primjenu općih / nenormiranih proizvoda i tehnika u građevini (abZ). U tome Athmer proizvođačima vrata daje podršku. Kod naknadne ugradnje odstupanje od ove regulative moguće je samo uz dozvolu građevinske inspekcije/ vatrogasne službe. Zbog nedostatnih propisa trenutno ne postoji mogućnost za opću dozvolu.



Koristite naš konfigurator proizvoda na našoj web stranici:

www.athmer-fingerschutz.de



Područje primjene	Proizvodi Athmer - zaštita za prste	Stranica
Sekundarni rub zatvaranja vrata, strana vrata na kojoj je pant nije vidljiv	Athmer Zaštita za prste für die Gegenbandseite	6
	Zaštita za prste NR-32 UniSafe®	6
	Zaštita za prste NR-26 w-proof	9
	Zaštita za prste NR-30 / NR-30 XL	10
	Zaštita za prste NR-38 / NR-38 XL	11
	Zaštita za prste NR-25	12
	Zaštita za prste NA-7	13
	Primjeri primjene	14
	Zaštitni profili	16
	Sekundarni rub zatvaranja vrata, strana vrata na kojoj je pant vidljiv	Zaštita za prste na strani panta BU-K ⁺ , BD ⁺ , BO
Zaštita za prste na strani panta BA ⁺		19
Zaštitni profili za staklena vrata		20
Primjeri primjene		21
Glavni rub zatvaranja vrata		Zaštita za prste HS-25
	Graničnik otvaranja vrata Porti	24
	SwingGUARD	27



LESEN
DIE W
BUNT

Europäisches Schul- und Gemüseprogramm
Frühe Ernte
Für unser junges Gemüse

Drücken



NOVO - NR-32 UniSafe® postavlja nove standarde

Sa NR-32 UniSafe® Athmer je razvio novi sustav zaštite za prste koji se odlikuje svojom povećanom sigurnošću, jedinstvenim dizajnom i mnogim dodatnim funkcijama.

SIGURNOST u primjeni

- više zaštite poboljšanim prekrivanjem prostora između krila i okvira vrata i ublaženim profilnim rubovima sa KLIK-sustavom sigurnim za rukovanje i robusnim kućištem

DIZAJN za svaku primjenu

- integracija u postojeću arhitekturu interijera i vrata za kontinuitet u dizajnu objekta za unutarnju i vanjsku upotrebu

KLIK-sustav za brzu i sigurnu montažu / demontažu

- štedi vrijeme prilikom montaže sa samo nekoliko točaka pričvršćivanja
- jednostavna zamjena oštećenih sustava zaštite za

PRIČVRŠĆIVANJE PREDMETA u 2 koraka

- isporuka s odgodom i montaža sustava sprečavaju oštećenja prije stavljanja u uporabu

PRILAGODBA panik-okovima moguća je bez problema na licu mjesta

- profili za držanje unaprijed su standardno opremljeni za jednostavno klik-pričvršćivanje na postojeće sustave okova kao što su npr. potisna poluga, poluga na guranje, zaštitni branici itd.

ZAŠTITNI BRANIK za zahtjevne prostore (npr. bolnica, aerodrom)

- element blokiranja sile kao dodatna zaštita za vrata i dovratnik

ČIŠĆENJE i ODRŽAVANJE jednostavnim otključavanjem

- jednostavno čišćenje i održavanje okova, moguće podešavanje brtve



Video o proizvodu



Video o montaži

NR-32 UniSafe®

- jednostavna montaža i demontaža
- dizajn za svaku primjenu
- KLIK sustav s nevidljivim fiksirajućim vijcima
- rolo zaštita koja se automatski razvlači na konstantnu napetost
- fleksibilan dizajn boja
- platno od sintetičkih vlakana otpornih na požar, standardno crna
- Opcija: **NR-32 UniSafe® XL** sa 320 mm duljine izvlačenja:
 - crno platno
 - platno w-proof izvedbe
- Opcija: **zaštitni branik** po dužinama 500 mm, 960 mm, 1.923 mm

Boja Tkanina



žuto/crno crveno/crno blau/crno



zeleno/crno bijelo/crno crno

Standardna boja Profili bez dodatnih troškova

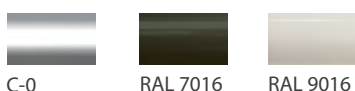

C-0 RAL 7016 RAL 9016

Boja Profila

ostale boje na upit



Tehnički podaci

Ograničenje dimenzije prolaza za okvir vrata	32 mm
Maksimalnaa duljina isporuke	3.000 mm
Standardna duljina*	1.925 mm, 2.050 mm
Duljina isporuke za vrata na mehanizirani pogon**	2.000 mm, 2.500 mm
Minimalna duljina isporuke	325 mm
Fiksna duljina	dostupno
Mogućnost skraćivanja	-

* Duljina isporuke za standardna vrata prema normi DIN 18101 sa BR2000 i BR2125.

** Sukladno EN 16005 – Vrata na mehanizirani pogon – Sigurnost korištenja.

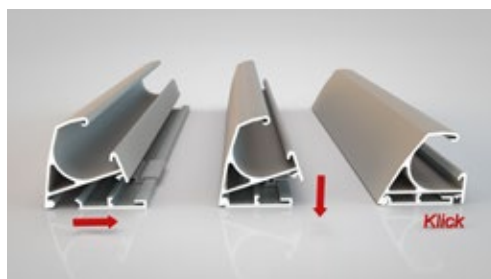

antracit/ kod w-proof izvedbe

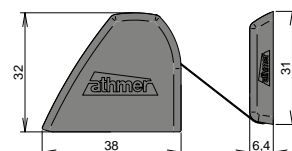
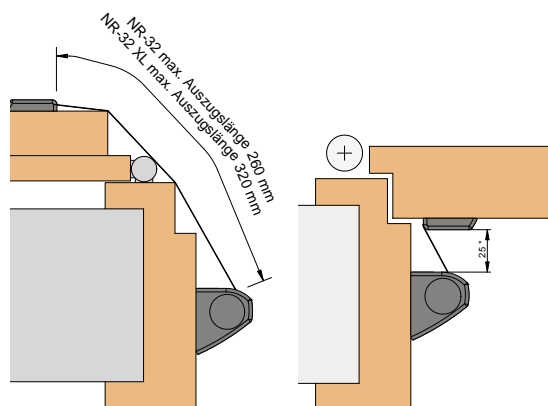





NR-26 w-proof

- rolo zaštita koji se automatski razvlači na konstantnu napetost
- otpornost na vremenske uvjete
- temperatura korištenja -20 do +50 °C
- postojanost na kišu, snijeg, mraz, lišće, prljavštinu i UV-zračenje
- vrlo kompaktan i robustan dizajn
- rolo pokrivenost spojnih navoja
- fleksibilan dizajn boja
- pokrivenost umjetnim vlaknima otpornima na požar

Testirana funkcija trajanja: 200.000

Duljina izvlačenja: 260 mm

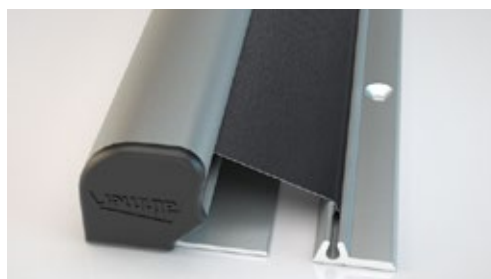
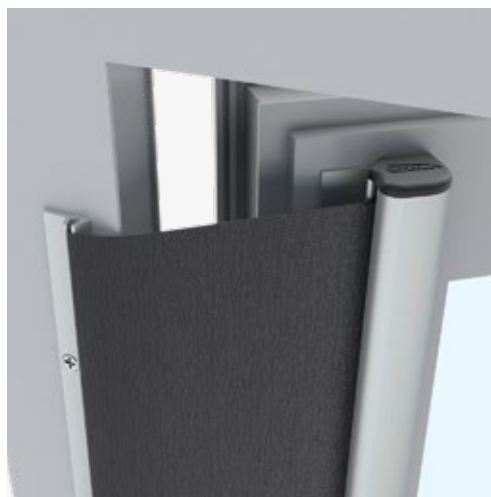

Boja Navlaka



antracit

Boja Profila



C-0



C-31



RAL 9016



RAL 3020



RAL 6005



RAL 7030



RAL 7016



RAL 9006

* Duljina isporuke za standardna vrata prema normi DIN 18101 sa BR2000 . Za vrata BR2125 preporučujemo duljinu od 2.050 mm.

**Korištenje svrdla Ø 3 mm, Art.-Nr. 5127

Tehnički podaci

Ograničenje dimenzija prolaza okvira vrata	26 mm
Maksimalna duljina isporuke	2.500 mm
Standardna duljina*	1.925 mm
Duljina isporuke za vrata na mehanizirani pogon	2.015 mm
Minimalna duljina isporuke	325 mm
Fiksne duljine	dostupno
Skrativost	-
Standardna dodatna oprema	5830
Oprema za drvene dovratnike**	5831

Ostale boje na upit.

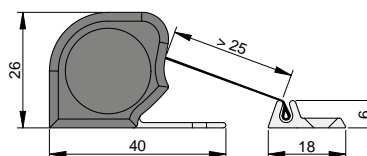
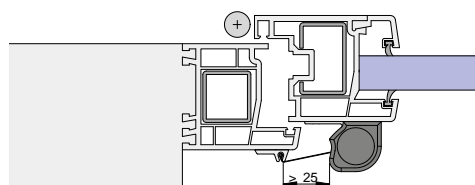
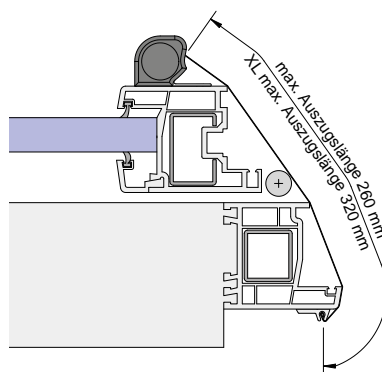

* Duljina isporuke za standardna vrata prema normi DIN 18101 sa BR2000 . Za vrata BR2125 preporučujemo duljinu od 2.050 mm.

** Korištenje svrdla Ø 3 mm, Art.-Nr. 5127



NR-30

- jednostavna montaža i demontaža
- rolo zaštita koji se automatski razvlači na konstantnu napetost
- inovativni dizajn
- fleksibilan dizajn boja
- nevidljivo pričvršćivanje klipsi
- prekrivanje od umjetnih vlakana otpornih na požar
- Opcija **NR-30 XL** sa 320 mm duljine izvlačenja, materijal crni
- **NOVO** TOOLBOX za jednostavnu i brzu montažu

Testirana funkcija trajanja: 1.000.000

Duljina izvlačenja: 260 mm

Boja Navlaka



Boja Profila

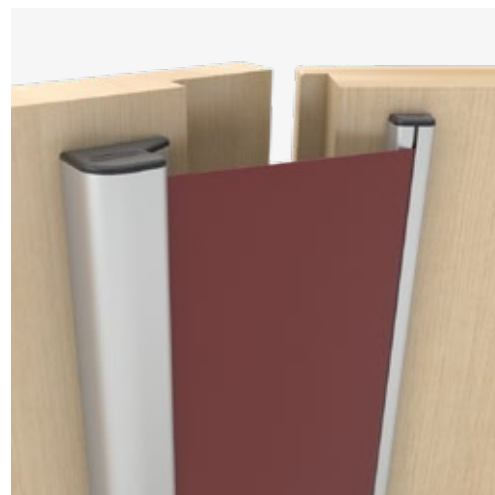

Ostale boje na upit.

Tehnički podaci

Ograničenje dimenzija prolaza okvira vrata	30 mm
Maksimalna duljina isporuke	2.500 mm
Standardna duljina*	1.925 mm
Duljina isporuke za vrata na mehanizirani pogon	2.015 mm
Minimalna duljina isporuke	325 mm
Fiksne duljine	dostupno
Skrativost	-
Standardna dodatna oprema	5825
Oprema za metalne dovratnike**	5125

* Duljina isporuke za standardna vrata prema normi DIN 18101 sa BR2000 . Za vrata BR2125 preporučujemo duljinu od 2.050 mm.

**Korištenje svrdla Ø 3 mm, Art.-Nr. 5127*

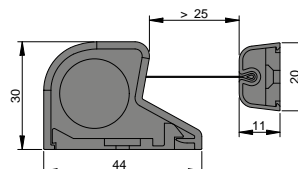
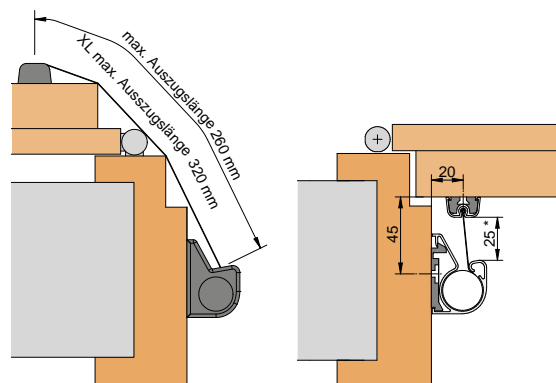



+++1.000.000 Profitekn-
messbare Qualität+++



NR-38

- rolo zaštita koja se automatski razvlači na konstantnu napetost
- rolo prekrivenost spojnih navoja
- za montažu okvira koji prekrivaju zid sa tri strane s dubinom dovratnika od 60 mm
- ergonomski dizajn
- prekrivanje umjetnim vlaknima otpornim na požar
- Opcija **NR-38 XL** sa 320 mm duljine izvlačenja, materijal crni

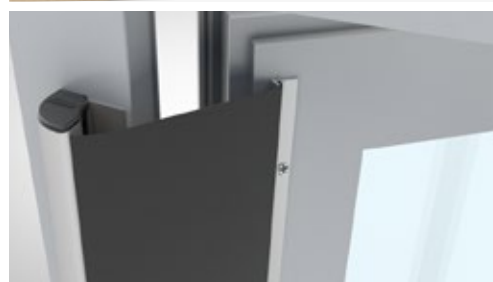

Testirana funkcija trajanja: 1.000.000

Duljina izvlačenja: 260 mm

Boja Navlaka

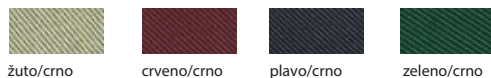

žuto/crno

crveno/crno

plavo/crno

zeleno/crno



bijelo/crno

crno

Boja Profila



C-0

C-31

RAL 9016

RAL 3020



RAL 6005

RAL 7030

RAL 7016

RAL 9006

Ostale boje na upit.

Tehnički podaci

Ograničenje dimenzija prolaza okvira vrata	38 mm
Maksimalna duljina isporuke	2.500 mm
Standardna duljina*	1.925 mm
Duljina isporuke za vrata na mehanizirani pogon	2.015 mm
Minimalna duljina isporuke	325 mm
Fiksne duljine	dostupno
Skrativost	-
Standardna dodatna oprema	5823
Oprema za metalne dovratnike**	5125

* Duljina isporuke za standardna vrata prema normi DIN 18101 sa BR2000 . Za vrata BR2125 preporučujemo duljinu od 2.050 mm.

**Korištenje svrdla Ø 3 mm, Art.-Nr. 5127*

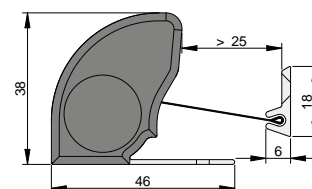
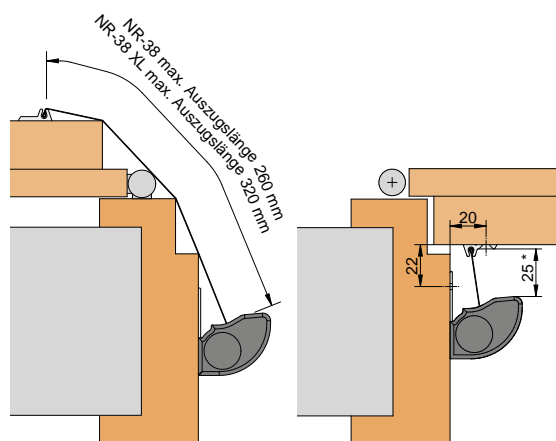



NR-25

- već desetljećima dokazan zaštitni sustav
- kompaktna izvedba
- moguća varijanta za montažu na staklenim vratima
- rolo zaštita koja se automatski razvlači na konstantni napon
- prekrivanje sintetičkim vlaknom otpornim na požar

Testirana funkcija trajanja: 1.000.000

Duljina izvlačenja: 260 mm



Boja Navlaka



crno

Boja Profila



C-0



C-31



RAL 9016

Ostale boje na upit.

* Duljina isporuke za standardna vrata prema normi DIN 18101 sa BR2000 .
Za vrata BR2125 preporučujemo duljinu od 2.050 mm.
**Korištenje svrdla Ø 3 mm, Art.-Nr. 5127*

Tehnički podaci

Ograničenje dimenzija prolaza okvira vrata	25 mm
Maksimalna duljina isporuke	2.500 mm
Standardna duljina*	1.925 mm
Duljina isporuke za vrata na mehanizirani pogon	2.015 mm
Minimalna duljina isporuke	325 mm
Fiksne duljine	dostupno
Skrativost	-
Standardna dodatna oprema	5823
Oprema za metalne dovratnike**	5125

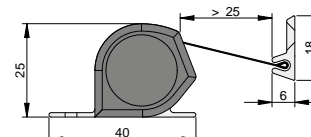
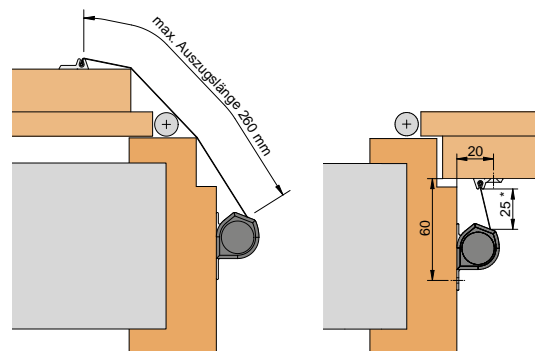

* Duljina isporuke za standardna vrata prema normi DIN 18101 sa BR2000 . Za vrata BR2125 preporučujemo duljinu od 2.050 mm.
** Korištenje svrdla Ø 3 mm, Art.-Nr. 5127



NA-7

- ▬ prekrivanje specijalnim sintetičkim vlaknom
- ▬ posebno ravni dizajn
- ▬ prikladno za krila vrata debljine do 42 mm, eventualno koristiti ograničivač otvaranja vrata

Testirana funkcija trajanja: 200.000

Duljina izvlačenja: 125 mm



Boja Navlaka



platinasto siva RAL 7036

Boja Profila



C-0

Tehnički podaci

Einschränkung des Zargendurchgangsmaßes	7 mm
Maksimalna duljina isporuke	2.500 mm
Standardna duljina*	1.943 mm
Minimalna duljina isporuke	nema
Fiksne duljine	dostupno
Skrativost	✓
Standardna dodatna oprema	5940
Oprema za metalne dovratnike**	5125

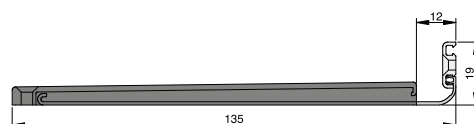
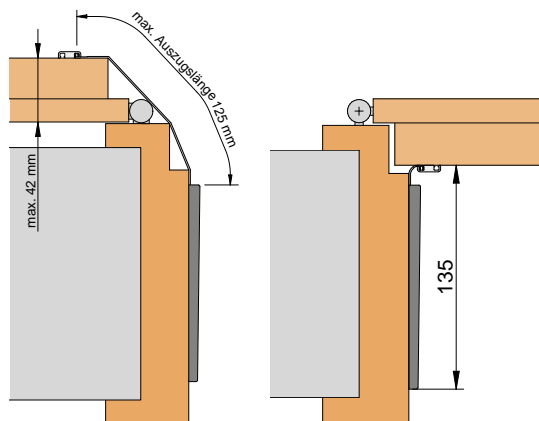

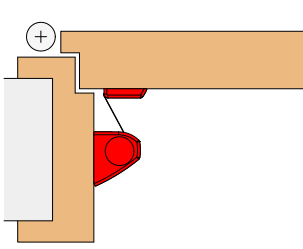
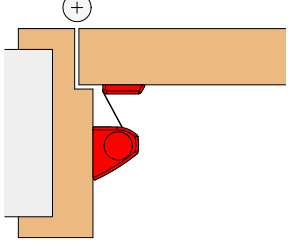
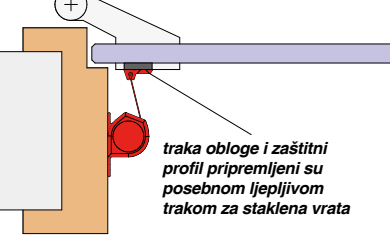
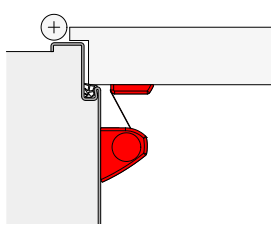
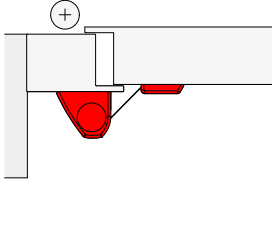
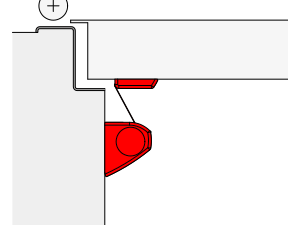
Okvir / Dovratnik	Drveni dovratnik	Drveni dovratnik	Drveni dovratnik	
Krilo vrata	Drvo falcano	Drvo nefalcano	Cijelo staklo	
Geometrija vrata				
	NR-38	✓	✓	✓
	NR-32 UniSafe®	✓	✓	✓
	NR-30	✓	✓	✓
	NR-26	-	-	-
	NR-25	✓	✓	✓
	NA-7	✓	✓	-
	Geometrija vrata			
Okvir / Dovratnik	Čelični dovratnik koji prekriva tri strane zida	Čelični dovratnik	Z-okvir	
Krilo vrata	Čelik falcani	Čelik, uklopljen u površinu	Čelik	
Geometrija vrata				
	NR-38	✓	✓	✓
	NR-32 UniSafe®	✓	✓	✓
	NR-30	✓	✓	✓
	NR-26	-	-	-
	NR-25	✓	✓	✓
	NA-7	✓	-	✓

Daljnje primjere primjene pogledati na
www.athmer-fingerschutz.de

Drveni blok-okvir	Drveni blok-okvir	Čelični dovratnik koji prekriva tri strane zida	Blend-okvir
Drvo falcano	Drvo nefalcano	Drvo falcano	Mimokretna vrata
✓	✓	✓	-
✓	✓	✓	✓
✓	✓	✓	✓
-	-	-	-
✓	✓	✓	✓
✓	✓	✓	✓
Blend-okvir	Blend-okvir	Blend-okvir	Staklena stijena
Aluminijska profilna vrata uklopljena u površinu	Profilna vrata sa ručkama, uklopljena u površinu	PVC vrata, izbočena od površine	Ganzglas
✓	✓	✓	✓
✓	✓	✓	✓
✓	✓	✓	-
✓	✓	✓	-
✓	✓	✓	✓
	-	-	-

Molimo uzmete u obzir:

- Naši crteži prikazuju standardizirane slučajeve primjene, molimo da individualnu situaciju s ugradnjom provjerite na licu mjesta. Molimo da uzmete u obzir uputu za montažu na internetu.
- Ne koristiti veće okove.
- Montaža moguća po izboru na dovratnik ili krilo vrata.



Obitelj proizvoda



Zaštitni profili

za rubove zatvaranja za površinu na strani panta

- Zaštitni profili za površinu na strani panta pouzdano osiguravaju razmak između krila vrata i dovratnika na površini na strani panta.
- moguće naknadno opremanje
- nije potrebno održavanje
- profili od eloksiranog aluminija i premazani bojom
- prikladno za vanjsku uporabu
- mogu se isporučiti fiksne duljine
- za svaki promjer panta
- isporuka seta prikladna za montažu ispod, između i iznad panta

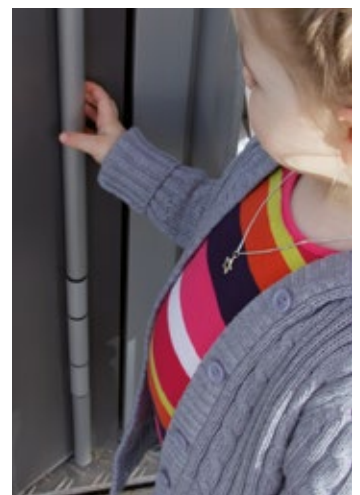



Setovi

- Površina: eloksirani aluminij i premazan bojom
- i kao set, sastoji se od:
 - Profil 1: ispod donjeg panta
 - Profil 2: između pantova
 - Profil 3 (opcionalno): iznad gornjeg panta
- na mjestu ugradnje nije potrebno rezanje
- jednostavna montaža

Setovi za sam svoj majstor

- 2-dijelni za osiguravanje između i ispod pantova
- 3-dijelni za osiguravanje između, iznad i ispod pantova
- za vrata do 2,11 m

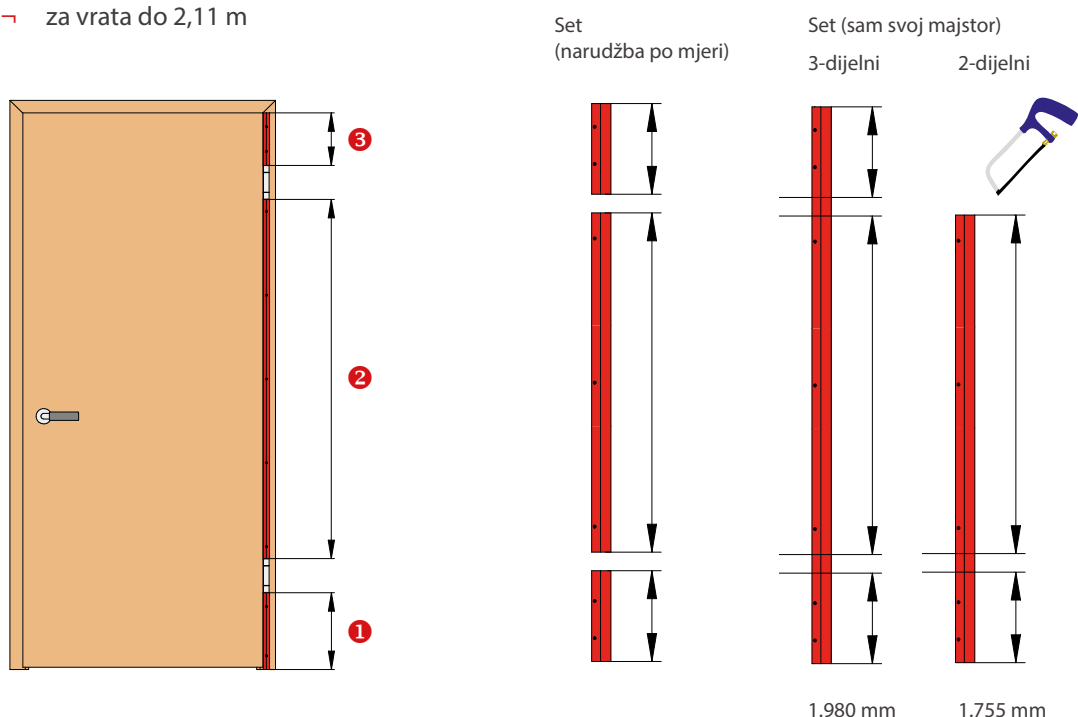

Setovi tehničkih podataka

Setovi

Fiksne duljine za profil 3 / 2 / 1

2D-element za pričvršćivanje

kod BU-K+ profila

- podesivi 2D-element za pričvršćivanje
 - jednostavna montaža bez oznaka i pomoći za montažu
 - podesiv bočno i po visini u odnosu na os panta, naknadno podesiv, nije potrebno podlaganje kako bi se izbjegli oštri rubovi
- sigurna montaža zbog postavki u skladu sa standardima
 - demontaža moguća bez oštećivanja profila zbog čišćenja ili ponovnog namještanja panta
- profilna geometrija dizajnom usklađena i prilagođena pantu, nevidljivost vijčanih spojeva
- element za pričvršćivanje sa sigurnim prijanjanjem za različite veće profile





BU-K⁺

Zaštitni profili za falcana vrata

- podesivi 2D-element za pričvrščivanje
- nevidljivi vijčani spojevi
- za dovratnike od drva i metala
- Pant Ø 15 – 24 mm

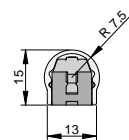
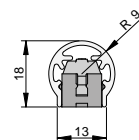
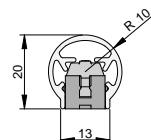
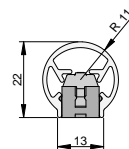
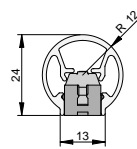
BU-16K⁺BU-18K⁺BU-20K⁺BU-22K⁺BU-24K⁺

Primjena

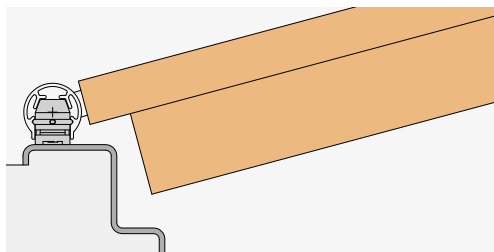

Video o montaži



BD⁺

Zaštitni profili za nefalcana vrata s pantima za podesive elemente za ugradnju

- Pant Ø18 - 24mm

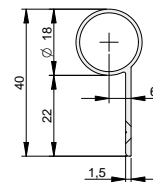
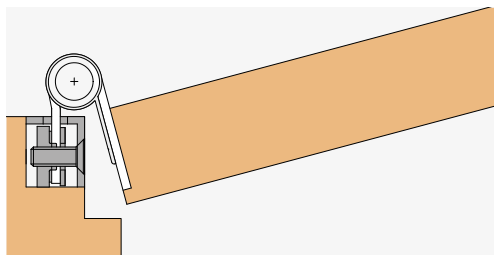
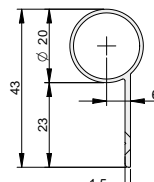
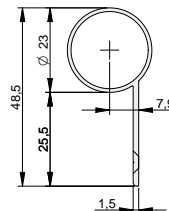
BD⁺-18BD⁺-20BD⁺-23

BO

Zaštitni profili za nefalcana vrata sa pantima na zavrtnje

- Pant Ø12 - 14mm, 22 - 24mm

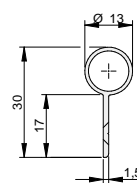
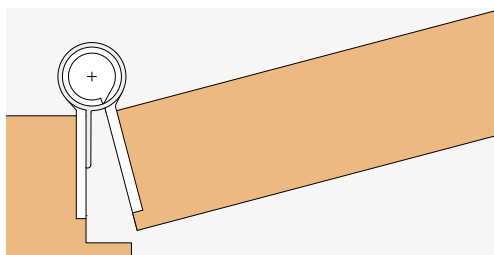

BO-13

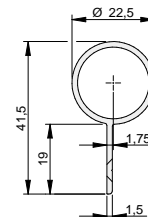

BO-23



BO

Zaštitni profili za ravna profilna vrata

- Pant $\varnothing 20 - 23\text{mm}$

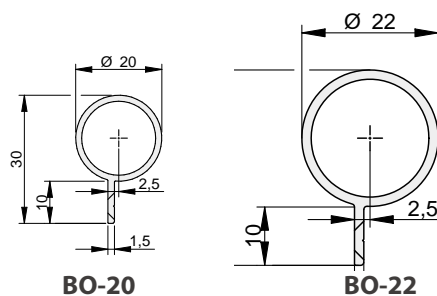

Primjena

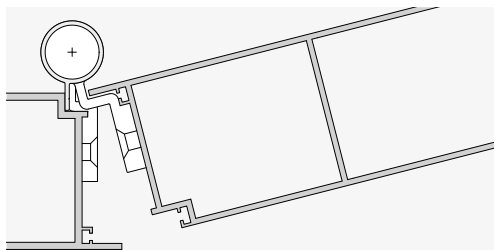

BA-22⁺

Zaštitni sustav za površinu na strani panta za okove na plastičnim vratima

- proizvod za okove različitih visina
- kontinuirano podešavanje točaka zakretanja od 22-38 mm
- jednostavno, brzo i sigurno montiranje bez podstavljanja
- površina: eloksirani aluminij ili premazan bojom

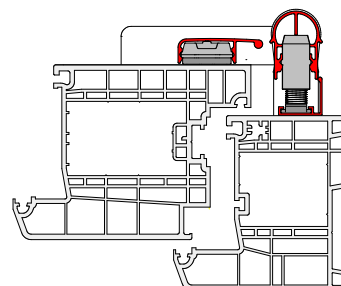
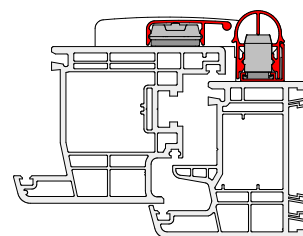

BA-28⁺

Zaštitni sustav za površinu na strani panta za okove na aluminijskim vratima

- proizvod za okove različitih visina
- kontinuirano podešavanje točaka zakretanja od 20-36 mm
- jednostavno, sigurno i brzo montiranje bez podstavljanja
- površina: eloksirani aluminij ili premazan bojom

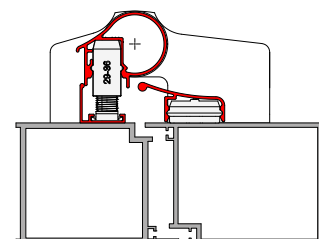
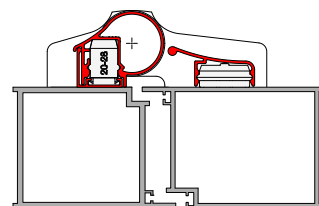

Video o montaži



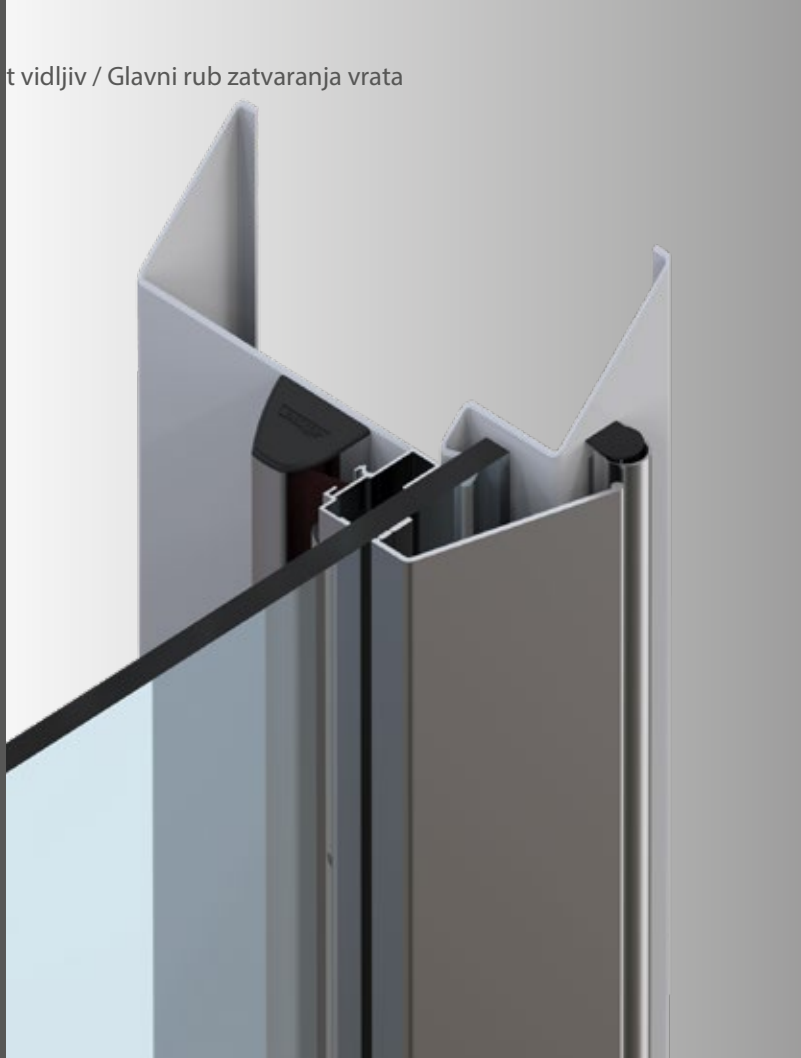

NR-32 UniSafe® Staklo i Zaštitni profil BSG1 / BSG2



Zaštita za staklo

- arhitektonsko napredno rješenje
 - kompletno prekrivanje okova kao i prihvatnih ploča
 - zaštita na strani panta i podloga su točno jedno uz drugo
- prikladno za dovratnike od drva i metala kao i staklene bočne elemente
- jednostavna i brza montaža
 - nisu potrebno označavanje niti druga pomoćna sredstva
 - profil podloge na strani panta i zaštita na strani panta unaprijed su opremljeni specijalnom ljepljivom trakom
- BSG1 / BSG2 – zaštita na strani panta sa BU-K⁺
 - profil sa utorom za otkvačivanje za sve postojeće okove za staklena vrata
- NR-32 UniSafe® Staklo - Zaštita Strana suprotna od panta
 - profil podloge NR-32 UniSafe®
 - različite varijante za sve postojeće okove za staklena vrata (rotirajuća i mimokretna vrata)
 - profil podloge unaprijed opremljen sa specijalnom ljepljivom trakom
 - utor za otkvačivanje profila za prihvatne ploče
- opseg isporuke:
 - površina srebrna eloksirana C-0 ili C-31, ostale boje na upit
 - duljina isporuke 2.000 mm ili po mjeri

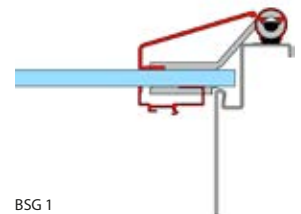

BSG 1

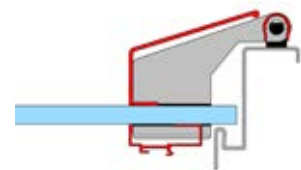

BSG 2

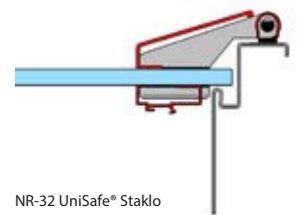

NR-32 UniSafe® Staklo

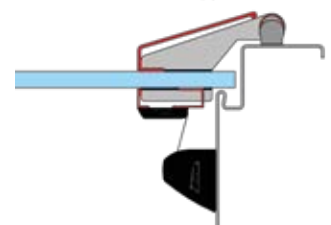

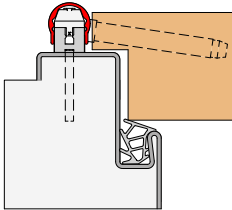
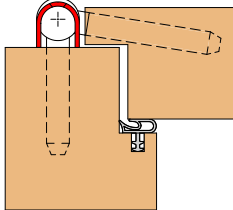
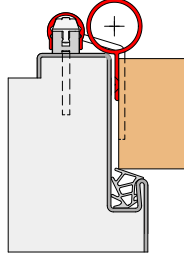
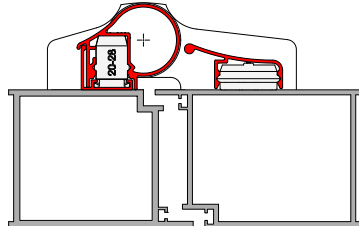
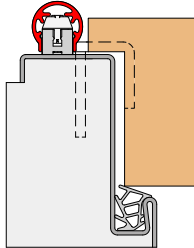
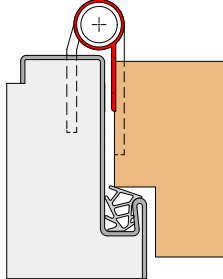
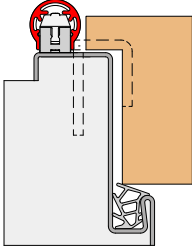
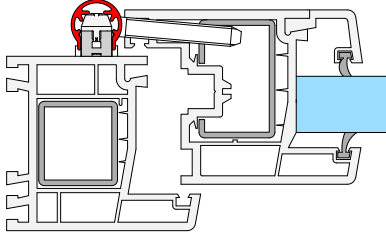
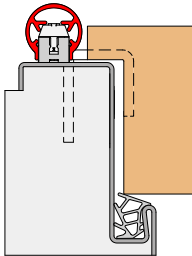
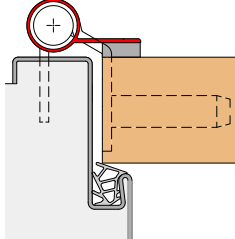
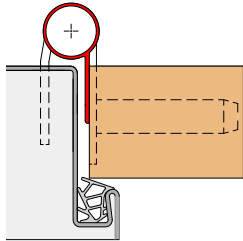
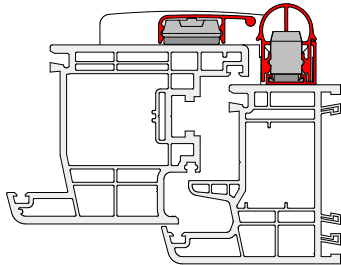
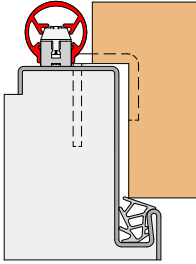
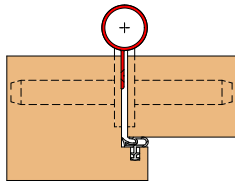
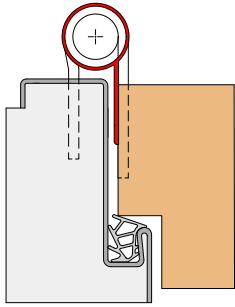
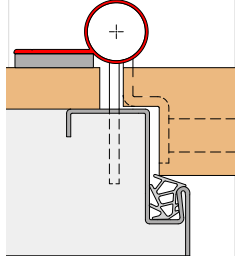
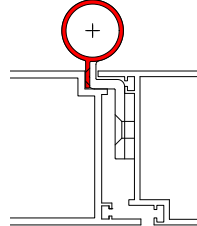
	BU-16K ⁺	BU-16	BU-16K ⁺ + BO-23	BA-28 ⁺	
Pant Ø 15 - 16 mm				 Traka za pričvršćivanje	
	z.B. V 0020	z.B. V 3420	z.B. V 0087		
	BU-18K ⁺	BD ⁺ -18	BU-18K ⁺	BU-18K ⁺	
Pant Ø 18 mm					
	z.B. VX 7939/160 18-3	z.B. VX 7729/160 18-3	uski profil		
	BU-20K ⁺	BD ⁺ -20	BD ⁺ -20	BA-22 ⁺	
Pant Ø 20 mm				 Traka za pričvršćivanje	
	z.B. VX 7939/100	z.B. VN 8849/100	z.B. VX 7729/100	Banddurchmesser 21 - 26 mm	
	BU-22K ⁺	BO-23	BD ⁺ -23	BD ⁺ -23	BO-22
Pant Ø 22 - 24 mm					
	z.B. VX 7939/160	z.B. VN 2929/160	z.B. VX 7728/160	z.B. VX 7859/160	Banddurchmesser 22 mm

Molimo uzmite u obzir:

→ Naši crteži prikazuju standardizirane slučajeve primjene. Individualnu situaciju s ugradnjom provjerite na licu mjesta.

Athmer Zaštita za prste

Glavni rub zatvaranja vrata





HS-25 za glavni rub zatvaranja

Zaustavnik za vrata sa aktivnom zaštitom za prste



- Izbjegavanje mjesta prignječenja i odsijecanja
- sprečava nehotično zatvaranje vrata
- permanentna zaštitna funkcija automatskom aktivacijom kod otvaranja vrata
- ručno otključavanje s obje strane vrata
- zasuni opcionalno zamjenjivi okruglom ručkom po želji prikladno elementu vrata
- idealno za korištenje u jaslicama i ustanovama za dnevni boravak djece:
 - U3-područje
 - teška vrata
 - jako frekventna vrata
 - vrata s zatvaračima vrata (npr. u području WC-a)

Tehnički podaci:

- za trokrilna vrata od drva
- za falcana i nefalcana vrata
- može se koristiti prema normi DIN desno/lijevo
- zavrnuo na površini zatvaranja vratnog krila
- varijabilna visina montiranja
 - preporuka minimalno i na visini 1,70 m
- maksimalna debljina vratnog krila 90 mm
- fleksibilan dizajn boja

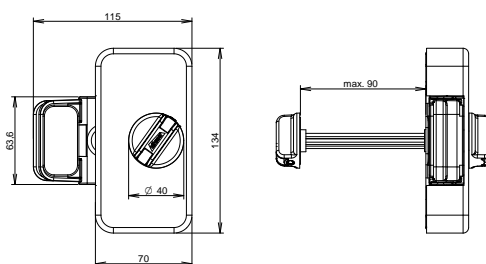

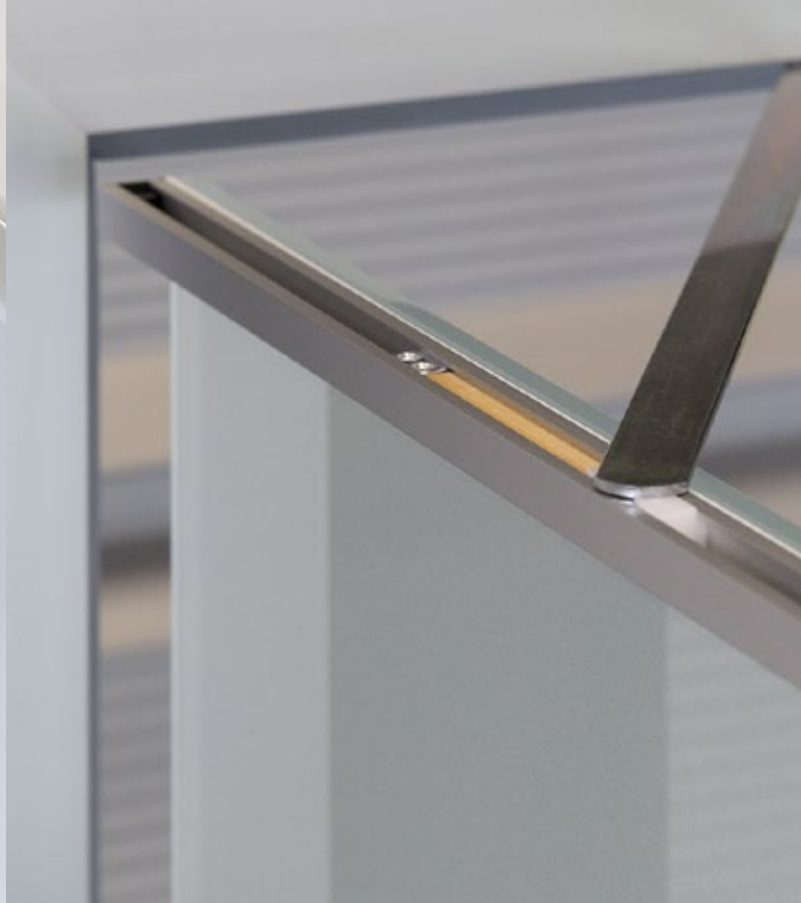

Prednosti

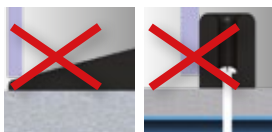

Athmer Porti® Obitelj

Za drvena i staklena vrata

- štiti od opasnosti od otvaranja vrata
- prilagodljivo ublažavanje štiti krila vrata i dovratnik
- na originalan način štedi prostor, naglašen dizajn
- jednostavno se instalira
- za dodatno opremanje metalnih dovratnika
- izbjegnuta opasnost od spoticanja i udarca
- posebno prikladno za higijenski i optički zahtjevne prostore
- idealno za upotrebu u hotelima, uredima i liječničkim ordinacijama
- prvoklasno za podove sa podnim grijanjem, bez bušenja za zaustavnike za vrata na podu

Dovratnik
Težina krila vrata do
Za dodatno opremanje
Broj artikla

Porti® za drvena vrata

Porti® za staklena vrata

Širina krila vrata 720 - 1.110 mm			Širina krila vrata 610 - 719 mm			Širina krila vrata 709 - 959 mm	
Metal / Drvo*	Drvo	Metal	Metal / Drvo*	Drvo	Metal	Drvo	Metal
30 kg	65 kg	65 kg	30 kg	65 kg	65 kg	50 kg	50 kg
x		x	x		x		x
5312	5489	5371	5313	5465	5379	5487	5318
*prikladno samo za okvire od masivnog drveta			*prikladno samo za okvire od masivnog drveta				



Tehnički podaci

Porti® za drvena vrata

- maksimalna težina krila vrata do 65 kg
- posebno tanka poluga od 2 mm
- vodilica 15,8 x 12 mm
- gornja udaljenost do dovratnika 4 - 10 mm
- provjerena trajnost funkcije u skladu s DIN EN 13126-5 klasa 4 ispunjena
- maksimalni kut otvaranja 120°
- kod izbora panta potrebno je uzeti u obzir opterećenje nastalo zbog ograničivača otvaranja



Primjena

do 30 kg težine vratnog krila

- naknadno opremanje za dovratnike od masivnog drva i metala
- za vratno krilo širine od:

720 mm - 1.110 mm, Art.Nr. 5312

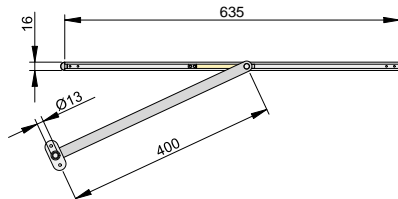

610 mm - 719 mm, Art.Nr. 5313

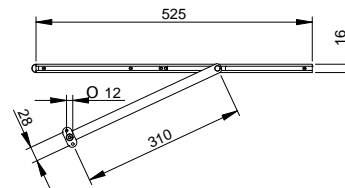

do 65 kg težine vratnog krila

- naknadno opremanje za metalne dovratnike
- za vratno krilo širine od:

720 mm - 1.110 mm, Art.Nr. 5371

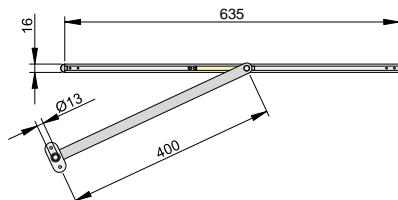

610 mm - 719 mm, Art.Nr. 5379

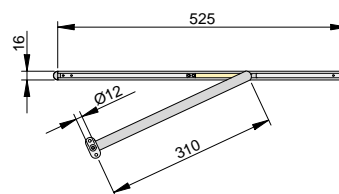

- unaprijed se može postaviti na drvene dovratnike sa elementom za učvršćivanje u dovratniku (vidi sljedeću stranicu)
- za vratno krilo širine od:

720 mm - 1.110 mm, Art.Nr. 5489

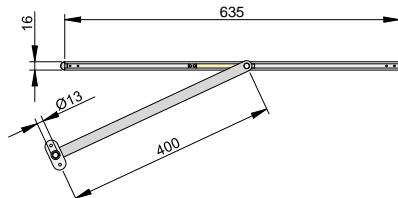

610 mm - 719 mm, Art.Nr. 5465

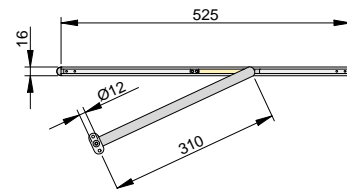

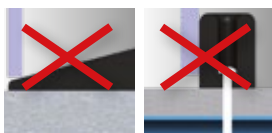

Tehnički podaci

Porti® za staklena vrata

- ↪ maksimalna težina krila vrata do 50 kg
- ↪ eloksirana srebrna boja
- ↪ vodilica se zalijepi na krilo staklenih vrata
- ↪ gornji razmak do dovratnika 4 - 10 mm
- ↪ posebno tanka poluga od 2 mm
- ↪ vodilica 16,8 x 12,2 mm
- ↪ provjerena trajnost funkcije u skladu s DIN EN 13126-5 klasa 4 ispunjena
- ↪ maksimalni kut otvaranja 120°
- ↪ ne preporuča se za korištenje na vratima od pjeskarenog stakla
- ↪ prikladno za vrata od 8 / 10 / 12 mm jednoslojnog sigurnosnog stakla kao i višeslojnog sigurnosnog stakla od jednoslojnog sigurnosnog stakla
- ↪ preporuča se 10 mm jednoslojno sigurnosno staklo sa office-okovima i podesivim postavljanjem okova



Primjena

do 50 kg težine vratnog krila

- ↪ naknadno postavljanje na metalne dovratnike
- ↪ za širinu vratnog krila od:
709 mm - 959 mm, Art.Nr. 5318

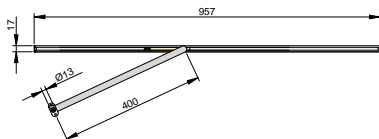

- ↪ može se postaviti unaprijed na drvenim dovratnicima sa **elementom za pričvršćivanje**
- ↪ za širinu vratnog krila od:
709 mm - 959 mm, Art.Nr. 5487

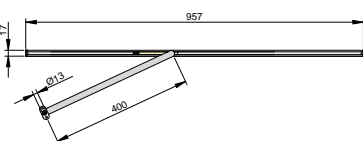



SwingGUARD

- za sigurnost i brtvljenje mimokretnih i rotirajućih vrata te kliznih vrata sa zaustavnikom ili mehanizmom za ublažavanje zatvaranja vrata
- nevidljivo pričvršćivanje
- brzo i jednostavno montiranje
- prema izboru utaknuti ili pričvrstiti
- brtveni profil od silikona otpornog na habanje

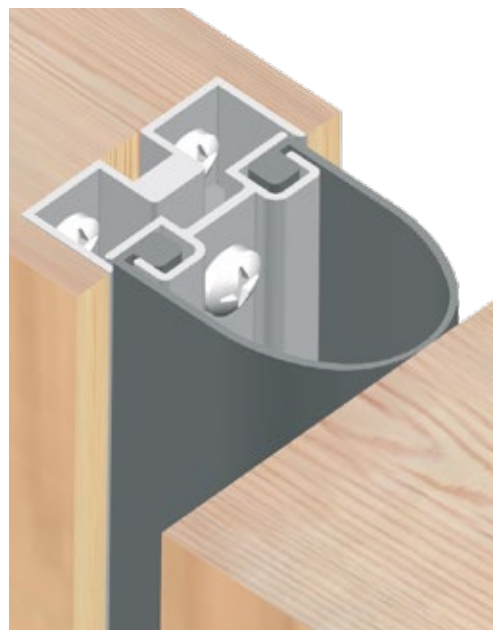

utaknuti

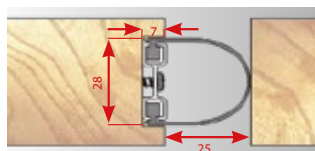

pričvrstiti



dvokrilno utaknuto

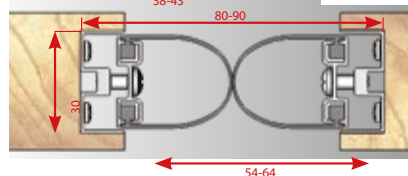
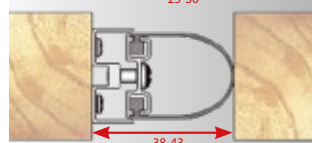
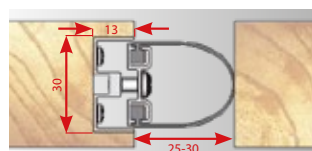
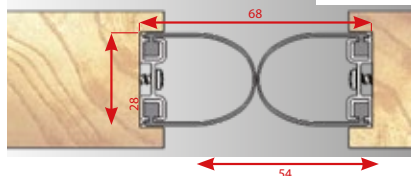

Prikaz
presjeka

SwingGUARD A

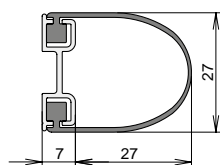

SwingGUARD S

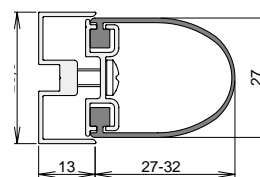

Tehnički podaci

Tolerancija	-	vertikalno do 5 mm
maksimalna duljina isporuke	na upit	na upit
standardna duljina	2.120 mm	2.120 mm
najmanja duljina	nema	nema
Fiksna duljina	dostupno	dostupno
Mogućnost skraćivanja	✓	✓
Brtveni profil	Silikon, RAL 7043	Silikon, RAL 7043
Material profila	Aluminij	Aluminij

athmer



Superključ d.o.o.

**Ljudevita Gaja 62A
HR-10430 Samobor**

Tel. +385 (0)1 / 5806 341

Fax +385 (0)1 / 5806 342

**superkljuc@superkljuc.eu
www.superkljuc.eu**