

SCHWARTE Tür- und Fensterbänder

SCHWARTE Tür- und Fensterbänder

für Fenster und Türen aus Holz oder Kunststoff

- Fitschen für Holzflügel
- SCHWADRO Bänder für Kunststoffflügel

Technische Merkmale

Fitschen

- In den Größen 60 - 260 mm, je nach Verwendung und Tragfähigkeit
- Zum Aufschrauben oder Einstemmen
- Varianten wahlweise mit festem oder losem Stift
- Laufringe oder Kugellagerringe als Zubehör bei losem Stift und gleichzeitig starker Beanspruchung (separat zu bestellen)

SCHWADRO Bänder

- SK Bänder in den Größen 57, 75 und 100 mm für Kunststofffenster und -türen
- Wartungsfreie Lagertechnik durch Verwendung hochwertiger Kunststoffe
- Optional Stift gegen Verdrehen gesichert

Lieferbare Oberflächen

- Stahl blank
- Stahl verzinkt
- Stahl gelb-verzinkt
- Stahl vernickelt
- Stahl brüniert*
- Edelstahl
- Farblich nach RAL

* nur Fitschen

Sonderanfertigungen

Auf Basis einer vermassten Einbauskizze erstellen wir Ihnen selbstverständlich auch eine Sonderanfertigung, passend zu Ihren Anforderungen.

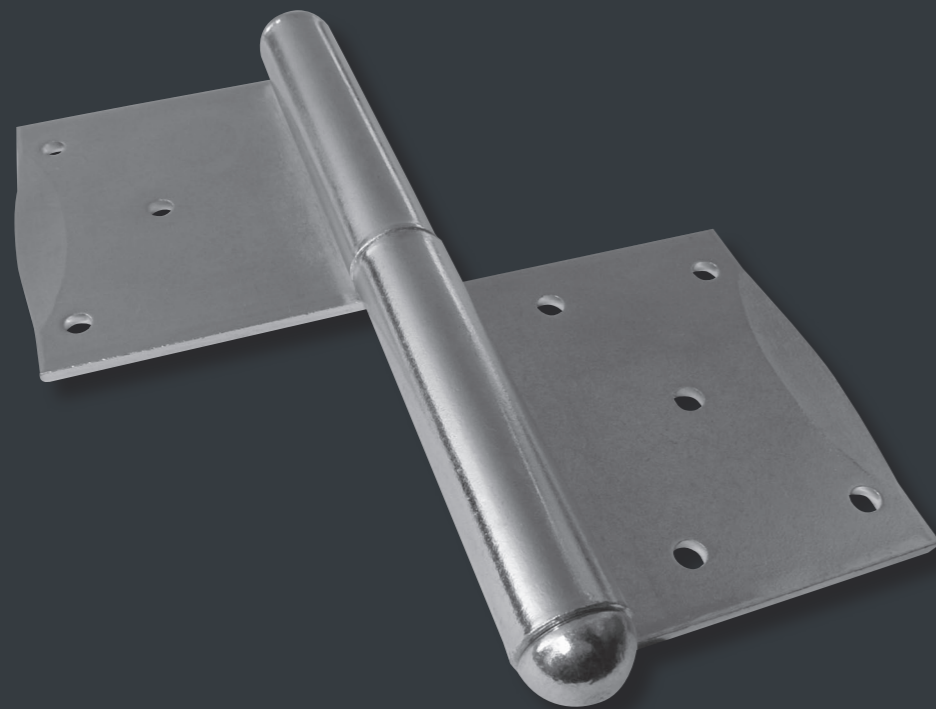

Inhalt

S 160

Fitschen

Holzfenster

S 161

Holztüren

S 168

SCHWADRO Bänder

Kunststofffenster und -türen

Fensterband C2 / C3

2-teiliges Band für gefälzte Holzfenster

Technische Daten C2 / C3

Größe	100	120 mm
Stiftdurchmesser	8	9 mm
Materialdicke	2,0	2,0 mm
Rahmenlappen (h/ l)	50/ 22	60/ 25 mm
Flügelappen (h/ l)	50/ 30	60/ 30 mm
Lochdurchmesser	3,5	3,5 mm

Weitere Abmessungen auf Anfrage

Systemvarianten C2 / C3

- C2** mit festem Stift
Bei Bestellung Anschlagrichtung nach DIN angeben
- C3** mit loseem Stift
Links und rechts verwendbar

Produktinformation

Fensterband C2 / C3 für Holzflügel mit geradem Falz, wahlweise mit festem oder loseem Stift. Rahmenlappen auf Mitte, zum Einstemmen, mit Nagellöchern, C2 mit verschiedenen Zierkopfvarianten lieferbar, C3 Einsatz von Messing-/Kugellagering erforderlich, DIN links und rechts verwendbar, in den Oberflächen stahlblank und verzinkt.

Prüfzeichen

schwarte

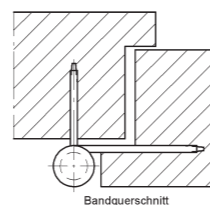
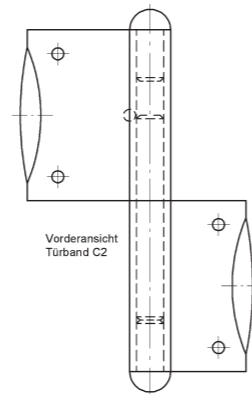

Türbandband G1 / G3

2-teiliges Band für gefälzte Holztüren

Technische Daten G1 / G3

Größe	140	160 mm
Stiftdurchmesser	10	11 mm
Materialdicke	2,5	3,0 mm
Rahmenlappen (h/ l)	70/ 50	80/ 55 mm
Flügelappen (h/ l)	70/ 50	80/ 55 mm
Lochdurchmesser	4,5	5,0 mm

Weitere Abmessungen auf Anfrage

Systemvarianten G1 / G3

- G1** mit festem Stift
Bei Bestellung Anschlagrichtung nach DIN angeben
- G3** mit loseem Stift
Links und rechts verwendbar

Produktinformation

Türband G1 / G3 für gefälzte Türen mit Futter und Bekleidung, wahlweise mit festem oder loseem Stift, in den Größen 140 und 160 mm, Stiftdurchmesser 10 bzw. 11 mm. Lappen gleichstehend, zum Einstemmen, mit Nagellöchern, in den Oberflächen stahlblank und verzinkt.

Prüfzeichen

schwarte

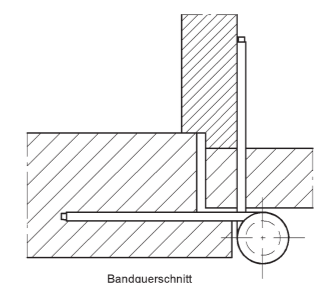
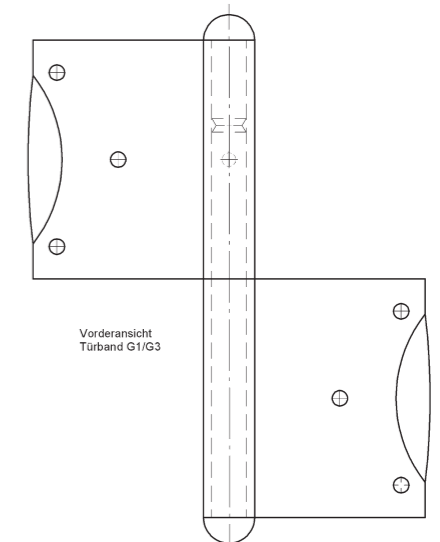

Türband G4 / G5

2-teiliges Band für gefälzte Holztüren

Technische Daten G4 / G5

Größe	140	160 mm
Stiftdurchmesser	10	11 mm
Materialdicke	2,5	3,0 mm
Rahmenlappen (h/ l)	70/ 33	80/ 33 mm
Flügelappen (h/ l)	70/ 50	80/ 55 mm
Lochdurchmesser	4,5	5,0 mm

Systemvarianten G4 / G5

- G4** mit festem Stift
Bei Bestellung Anschlagrichtung nach DIN angeben
- G5** mit loseem Stift
Links und rechts verwendbar

Produktinformation

Türband G4 / G5 für gefälzte Türen mit Blendrahmen, wahlweise mit festem oder loseem Stift, in den Größen 140 und 160 mm, Stiftdurchmesser 10 bzw. 11 mm. Mit kurzem Rahmenlappen auf Mitte, zum Einstemmen, mit Nagellöchern, Oberfläche verzinkt.

Prüfzeichen

schwarte

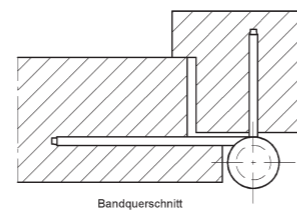
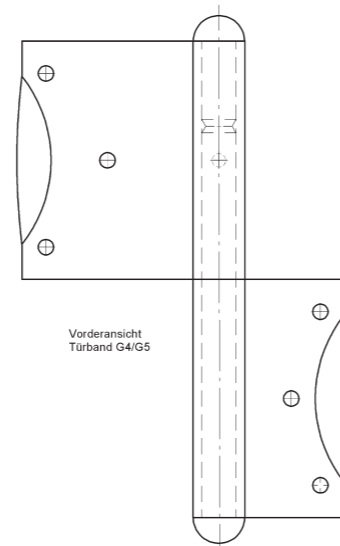

Türband QF1 / QF2

2-teiliges Band für gefälzte Holztüren

Technische Daten QF1 / QF2

Größe	140	160 mm
Stiftdurchmesser	10	11 mm
Materialdicke	2,5	3,0 mm
Schraubenlänge	50	50 mm

Systemvarianten QF1 / QF2

- QF1** mit festem Stift
- QF2** mit loseem Stift

Bei Bestellung bitte Anschlagrichtung nach DIN angeben

Produktinformation

Türband QF1 / QF2 für gefälzte Türen, wahlweise mit festem oder loseem Stift, in den Größen 140 und 160 mm, Stiftdurchmesser 10 bzw. 11 mm. Lappen rechtwinklig gekröpft, zum Aufschrauben, mit abgerundeten Schenkeln, DIN links und rechts verwendbar, Oberfläche... Bei Bändern mit loseem Stift und hoher Belastung Laufringe oder Kugellagerringe verwenden

Prüfzeichen

schwarte

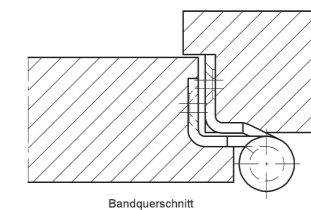
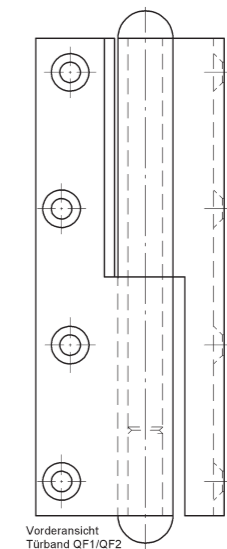

Türband H (Berliner Band)

2-teiliges Band für ungefälzte Holztüren

Technische Daten H

Größe	120	140 mm
Stiftdurchmesser	9	10 mm
Materialdicke	2,0	2,5 mm
Rahmenlappen (h/ l)	60/ 30	70/ 36 mm
Flügelappen (h/ l)	60/ 27	70/ 33 mm
Schraubenlänge	50	50 mm

Technische Daten H

Größe	160	180 mm
Stiftdurchmesser	11	12 mm
Materialdicke	3,0	3,5 mm
Rahmenlappen (h/ l)	80/ 40	90/ 40 mm
Flügelappen (h/ l)	80/ 37	90/ 37 mm
Schraubenlänge	50	50 mm

Produktinformation

Türband H für ungefälzte Türen mit Blendrahmen oder Futter und Bekleidung, mit losem Stift, Knopf gerillt zum Einschlagen auf Presssitz. Lappen gleichstehend, beide mit Senklöchern zum Aufschrauben, Rahmenlappen an der Rolle um Materialdicke zzgl. 1 mm zurückgekröpft, DIN links und rechts verwendbar, Oberfläche verzinkt. Bei Bändern mit losem Stift und hoher Belastung Laufringe oder Kugellagerringe verwenden

Prüfzeichen

schwarte

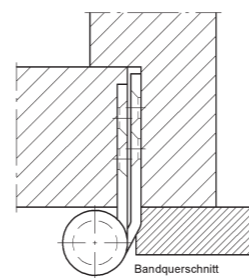
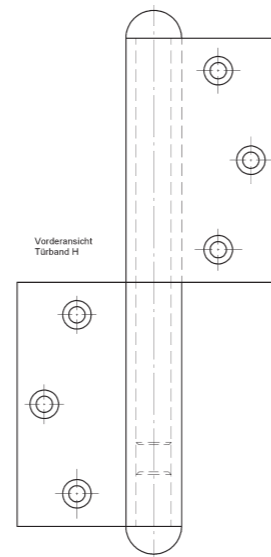

Türband P

2-teiliges Band für ungefälzte Holztüren

Technische Daten P

Größe	100 mm
Stiftdurchmesser	11 mm
Materialdicke	3 mm
Rahmenlappen (h/ l)	100/ 38 mm
Flügelappen (h/ l)	100/ 38 mm
Schraubenlänge	50 mm

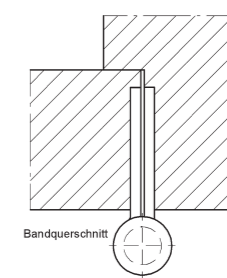
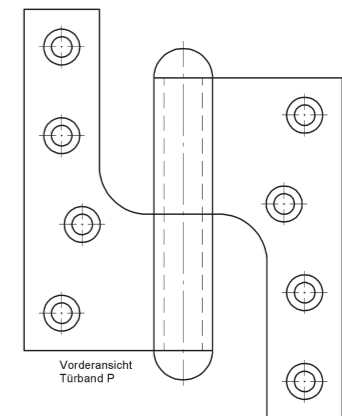

Bei Bestellung bitte Anschlagrichtung nach DIN angeben

Produktinformation

Türband P für ungefälzte Türen mit Blendrahmen, mit festem Knopf und festem Stift, Größe 100 mm, Stiftdurchmesser 11 mm. Lappen auf Mitte mit Senklöchern zum Aufschrauben, DIN links und rechts verwendbar, Oberfläche verzinkt.

Prüfzeichen

schwarte

Türband Q1 / Q2

2-teiliges Band für ungefälzte Holztüren

Technische Daten Q1 / Q2

Größe	100	120 mm
Stiftdurchmesser	8	9 mm
Materialdicke	3,0	3,0 mm
Rahmenlappen (h/ l)	100/ 33	120/ 37 mm
Flügel-lappen (h/ l)	100/ 33	120/ 37 mm
Schraubenlänge	50	50 mm

Technische Daten Q1 / Q2

Größe	140	160 mm
Stiftdurchmesser	10	11 mm
Materialdicke	2,5	3,0 mm
Rahmenlappen (h/ l)	140/ 32	160/ 35 mm
Flügel-lappen (h/ l)	140/ 32	160/ 35 mm
Schraubenlänge	50	50 mm

Weitere Abmessungen auf Anfrage

Bei Bestellung bitte Anschlagrichtung nach DIN angeben

Produktinformation

Türband P für ungefälzte Türen mit Blendrahmen, mit festem Knopf und festem Stift, Größe 100 mm, Stiftdurchmesser 11 mm. Lappen auf Mitte mit Senklöchern zum Aufschrauben, DIN links und rechts verwendbar, Oberfläche verzinkt.

Prüfzeichen

schwarte

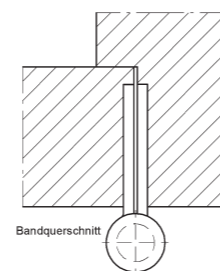
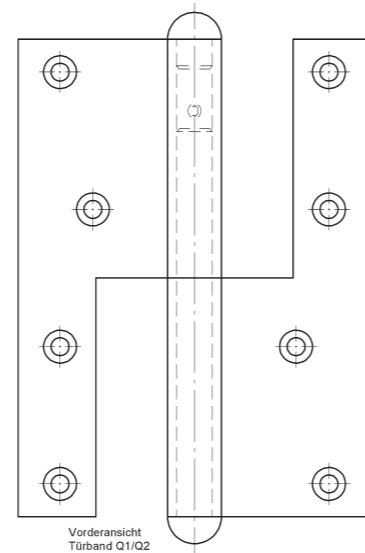

Türband QR 70

2-teiliges Band für ungefälzte Holztüren

Technische Daten QR 70

Größe	70 mm
Stiftdurchmesser	10 mm
Materialdicke	2,5 mm
Rahmenlappen (h/ l)	70/ 32 mm
Flügel-lappen (h/ l)	70/ 32 mm
Schenkelbreite	20 mm
Fräserdurchmesser	20 mm
Schraubenlänge	50 mm

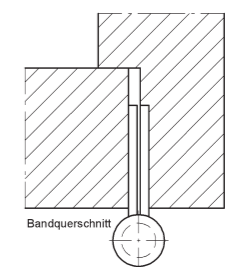
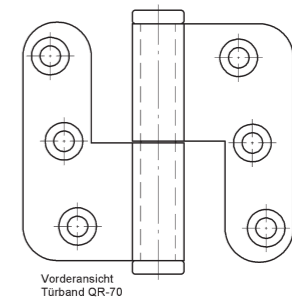

Bei Bestellung bitte Anschlagrichtung nach DIN angeben

Produktinformation

Türband QR 70 für ungefälzte Türen mit Blendrahmen oder Futter und Bekleidung, mit festem Stift, Größe 70 mm, Stiftdurchmesser 10 mm. Lappen auf Mitte, mit Senklöchern zum Aufschrauben, abgerundete Schenkel, DIN links und rechts verwendbar, Oberfläche...

Prüfzeichen

schwarte

SCHWADRO Band SK 201 WF

2-teiliges Band für Kunststofffenster und -türen

Technische Daten SK 201 WF

Rollendurchmesser	15 mm
Rollenlänge	57 mm
Rahmenplatte (h/ l)	15/ 83 mm
Flügelzapfen (Ø/ l)	8/ 48 mm
Schraubendurchmesser	4 mm

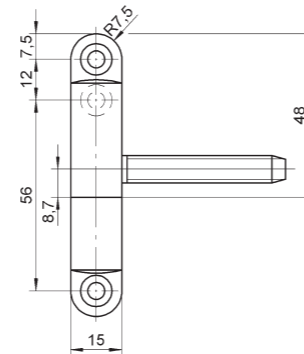

Produktinformation

SCHWADRO Band SK 201 WF mit wartungsfreier Lagertechnik für Kunststofffenster und -türen. Rollenlänge 57 mm, Rollendurchmesser 15 mm, DIN links und rechts verwendbar, Oberfläche...

Prüfzeichen

schwarte

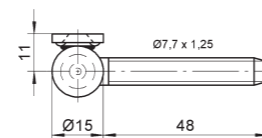

SCHWADRO Band SK 202 WF

2-teiliges Band für Kunststofffenster und -türen

Technische Daten SK 202 WF

Rollendurchmesser	15 mm
Rollenlänge	57 mm
Rahmenplatte (h/ l)	15/ 83 mm
Flügelplatte (h/ l)	10/ 83 mm
Schraubendurchmesser	4 mm

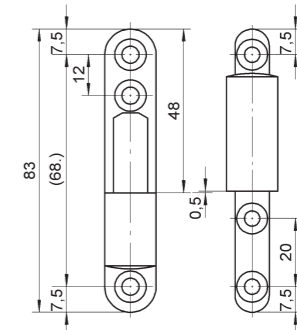

Produktinformation

SCHWADRO Band SK 202 WF mit wartungsfreier Lagertechnik für Kunststofffenster und -türen. Rollenlänge 57 mm, Rollendurchmesser 15 mm, DIN links und rechts verwendbar, Oberfläche...

Prüfzeichen

schwarte

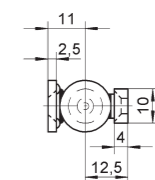

SCHWADRO Band SK 203 WF

2-teiliges Band für Kunststofffenster und -türen

Technische Daten SK 203 WF

Rollendurchmesser	15 mm
Rollenlänge	57 mm
Rahmenplatte (h/ l)	15/ 83 mm
Flügelzapfen (Ø/ l)	7/ 29 mm
Flügelplatte (h/ l)	10/ 40 mm
Schraubendurchmesser	4 mm

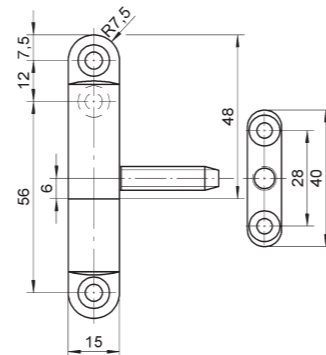

Produktinformation

SCHWADRO Band SK 203 WF mit wartungsfreier Lagertechnik für Kunststofffenster und -türen. Rollenlänge 57 mm, Rollendurchmesser 15 mm, Flügelteil verstellbar, DIN links und rechts verwendbar, Oberfläche...

Prüfzeichen

schwarte

